

JBL

**SÉRIE DE PAREDE PARA
CINEMA EM CASA**

HT188

GUIA DO UTILIZADOR

OBRIGADO POR ESCOLHER A JBL

Há mais de 50 anos que a JBL tem estado envolvida em todos os aspectos da gravação e reprodução de música e filmes, das actuações ao vivo à visualização das gravações que reproduz em sua casa, no carro ou no escritório.

Estamos confiantes de que o altifalante JBL que escolheu lhe

irá proporcionar todas as notas de prazer que espera – e que quando pensar em comprar equipamento de áudio adicional para a sua casa, carro ou escritório, a sua preferência recairá novamente na JBL.

Por favor dispense breves instantes para registar o seu produto no nosso sítio da Web

em www.jbl.com. Desse modo, podemos mantê-lo a par dos nossos avanços mais recentes, além de nos ajudar a melhor compreender os nossos clientes e conceber produtos que satisfazem as suas necessidades e expectativas.

JBL Consumer Products

INCLUÍDO

HT188

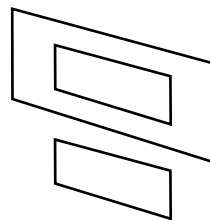
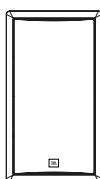
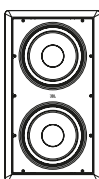
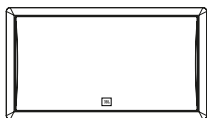
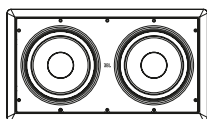

Escudo de molde e de pintura.

Um altifalante com grelha. Logótipo para ser fixo à grelha dependendo da instalação vertical ou horizontal.

POSIÇÃO DOS ALTIFALANTES

Os sons de baixa frequência são normalmente omnidireccionais, o que significa que o ouvinte não consegue distinguir onde são gerados. As frequências entre 75 Hz e 150 Hz, no entanto, podem ser localizadas, especialmente nos níveis de volume mais altos. Posicione o seu subwoofer de acordo com as recomendações para desfrutar dum patamar acústico e dum formação de imagens mais adequados ao seu sistema de altifalantes.

Normalmente, é recomendável instalar o subwoofer de parede HT188 ao longo da mesma parede do que os altifalantes frontais. O subwoofer HT188 não está blindado contra vídeo, como tal não deve ser colocado perto dum ecrã de vídeo. A colocação do HT188 perto dum canto terá tendência para maximizar a saída de baixa frequência. Tenha cuidado quando instalar o subwoofer num canto, a fim de evitar um som “estrondoso”. Tenha também em consideração quaisquer características invulgares da sala, tais como um

recanto, que podem ter tendência para criar um nó localizado capaz de afectar a resposta de graves nessa área da sala.

Duma maneira geral, recomenda-se que o altifalante seja instalado de forma a que o fundo fique a cerca de 300 mm (12") do chão. Isto destina-se a ajudar com a carga de baixa frequência (reforço dos graves). Também ajuda a ocultar o altifalante num local menos visível. Em circunstâncias especiais, é aceitável instalar o altifalante a qualquer altura na parede.

Lembre-se de que estas linhas servem apenas de orientação. Uma vez que cada sala de audição é diferente, a JBL recomenda vivamente experimentar várias posições do subwoofer antes de cortar a parede, a fim de obter os resultados mais satisfatórios na sua sala. Uma técnica que o pode ajudar a encontrar a posição ideal para o subwoofer consiste em pedir emprestado

temporariamente um subwoofer autónomo e colocá-lo perto da posição de audição principal. Em seguida, desloque-se pela sala e determine onde ouve graves com o desempenho mais satisfatório. Esta será então a posição ideal para o subwoofer.

Quando utilizar dois subwoofers de parede HT188, poderá ter de prestar atenção à fase, pois é possível que as ondas sonoras se cancelem uma à outra. Se a resposta de graves parecer fraca, experimente inverter a polaridade num subwoofer – isto é, conecte o terminal (+) do amplificador no terminal (-) do altifalante, e o terminal (-) do amplificador no terminal (+) do altifalante.

LIGAÇÕES DOS ALTIFALANTES

CONSELHOS DE LIGAÇÃO

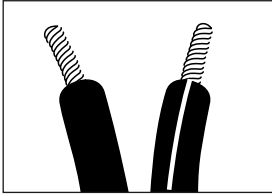

Os altifalantes e produtos electrónicos possuem terminais positivos (+) e negativos (-) correspondentes. A maioria dos fabricantes de altifalantes e produtos electrónicos, incluindo a JBL, emprega o vermelho para indicar o terminal (+) e o preto para o terminal (-). É importante conectar ambos os altifalantes da mesma maneira: (+) do altifalante no (+) do amplificador e (-) do altifalante no (-) do amplificador. As ligações de fios “desfasados” resultam num som esbatido, em graves fracos e numa imagem estéreo de baixa qualidade. Com o aparecimento de sistemas de

som envolvente multicanais, conectar todos os altifalantes do seu sistema com a polaridade correcta continua a ser igualmente importante de forma a preservar o ambiente apropriado e a direccionalidade do material em reprodução.

Se utilizar dois subwoofers HTI88, os fios para ambos os altifalantes devem ter o mesmo comprimento. Se um altifalante estiver mais perto do amplificador do que o outro, esconda o fio em excesso atrás da parede. Se a resposta de graves parecer fraca, é possível que haja um problema de fase, com as ondas sonoras dos dois subwoofers a anularem-se entre si. Se a resposta dos graves parecer fraca, experimente inverter a polaridade num subwoofer – isto é, conecte o terminal (+) do amplificador no terminal (-) do altifalante e o

terminal (-) do amplificador no terminal (+) do altifalante.

Para usar os terminais do tipo grampo de mola no altifalante HTI88, prima a patilha colorida e insira a extremidade nua do fio no orifício. Solte a patilha e puxe lentamente o fio para se assegurar de que fica bem preso.

Para usar os terminais do tipo mola de pressão no painel de ligações fornecido com o receptáculo da “caixa preta” HTI88BB opcional, pressione a cobertura colorida até que o orifício de passagem no posto de ligação fique visível. Enquanto pressiona a cobertura, insira a extremidade nua do fio, ou uma ficha de tipo banana, no orifício de passagem. Solte a cobertura e puxe lentamente o fio para se assegurar de que fica bem preso.

Uma vez que o HTI88 é um altifalante passivo, apenas estão

Método de Ligação #1, Usando Um HTI88 (Remova as Correias de Aperto)

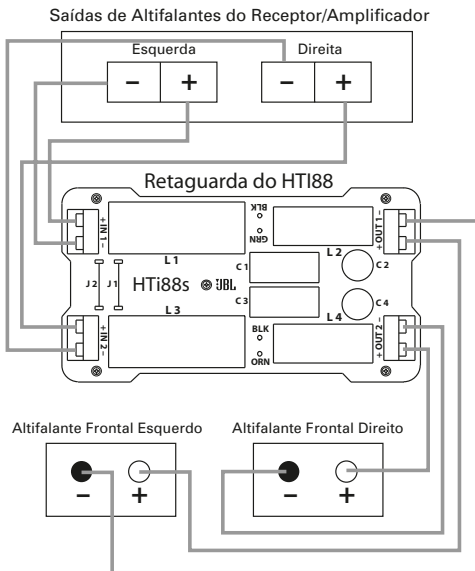

Comprimento do Fio Tamanho Recomendado

Comprimento do Fio	Tamanho Recomendado
Até 6 metros (20 pés)	Calibre 16
Até 9 metros (30 pés)	Calibre 12
Superior a 9 metros (30 pés)	Calibre 10

Método de Ligação #1, Usando Um HTI88 Com Caixa Posterior (Remova as Correias de Aperto)

Saídas de Altifalantes do Receptor/Amplificador

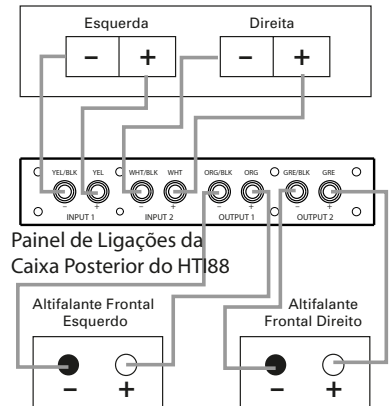

disponíveis ligações de nível do altifalante. Se estiver a usar um subwoofer amplificador dedicado ou o seu receptor/amplificador principal para alimentar o HTI88, seleccione um dos dois métodos de ligação que se seguem.

Método de Ligação #1

Empregue este método quando estiver a usar o HTI88 com o seu receptor/amplificador principal. Conecte as saídas principais

esquerda e direita de nível do altifalante do receptor/ amplifi- cador nos conectores Input 1 (para o canal esquerdo) e Input 2 (para o canal direito) do altifalante HTI88 ou do painel de ligação. Conecte os terminais Output 1 nos terminais corres- pondentes do altifalante frontal esquerdo, e os terminais Output 2 nos terminais correspondentes do altifalante frontal direito.

Pode montar o HTI88 horizontalmente para preservar a imagem estéreo das baixas frequências esquerda e direita. A transição na placa do HTI88 fornece o sinal passa-baixo (2.^ª ordem a 100 Hz) aos subwoofers HTI88 e o sinal passa-alto às saídas de nível do altifalante, para ligação aos altifalantes satélites.

Método de Ligação #1, Usando Dois Altifalantes HTI88 (Use as Correias de Aperto)

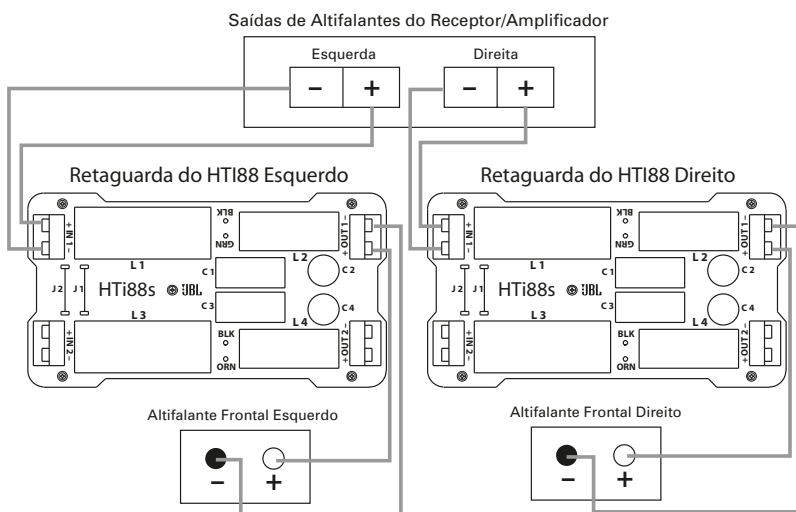

Método de Ligação #1, Usando Dois Altifalantes HTI88 Com Caixas Posteriores (Use as Correias de Aperto)

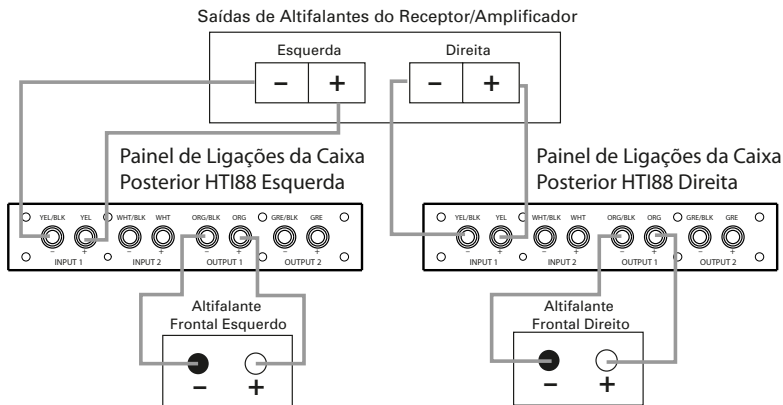

Nota: Quando utilizar o Método de Ligação #1 apenas com um HTI88, as correias de aperto têm de ser removidas.

Se estiver a usar dois subwoofers HTI88, conecte as saídas do altifalante esquerdo do receptor/amplificador na Input 1 dum subwoofer (ou no painel de ligações da respectiva caixa posterior), e as saídas do altifalante direito do receptor/amplificador na Input 1 do segundo subwoofer (ou no painel de ligações da respectiva caixa posterior). Em seguida, conecte a Output 1 do subwoofer do canal esquerdo no altifalante principal esquerdo e a Output 1 do subwoofer do canal direito no altifalante principal direito. Quando usar o HTI88 neste modo mono, não deve remover as correias de aperto.

Método de Ligação #2

Utilize este método quando estiver a usar o HTI88 com um amplificador de subwoofer dedicado. Conecte a saída do subwoofer de nível de linha

principal do receptor/ processador na entrada de nível de linha do amplificador de subwoofer. Conecte os terminais de altifalante do amplificador de subwoofer na Input 1 ou Input 2. Se o seu amplificador tiver saídas estéreo, pode conectar um canal em cada uma das Inputs 1 e 2. Deve, no entanto, remover as correias de aperto quando o utilizar no modo estéreo. Em alternativa, pode conectar cada canal num HTI88 diferente. Quando usar apenas uma entrada num HTI88 individual, deve deixar as correias de aperto no sítio.

Nota: A rede incorporada no HTI88 é um filtro passa-baixo de segunda ordem, com separação a 100 Hz. Este filtro está sempre activo. Embora a saída de subwoofer ou LFE do seu receptor/processador possa estar já separada, a rede do HTI88 não irá interferir com o processamento de ordem superior que está a ocorrer na fase de pré-amplificação.

Usar a Caixa Posterior HTI88BB

Independentemente do método de ligação que escolher, se instalar a caixa posterior HTI88BB, terá de conectar todos os oito fios que saem do fundo da mesma nos terminais apropriados do altifalante. Os fios apresentam o seguinte código de cores:

INPUT 1 (-): Amarelo com risca preta

INPUT 1 (+): Amarelo

INPUT 2 (-): Branco com risca preta

INPUT 2 (+): Branco

OUTPUT 1 (-): Cor-de-laranja com risca preta

OUTPUT 1 (+): Cor-de-laranja

OUTPUT 2 (-): Verde com risca preta

OUTPUT 2 (+): Verde

Método de Ligação #2, Usando Um HTI88 Em Modo Mono (Use as Correias de Aperto)

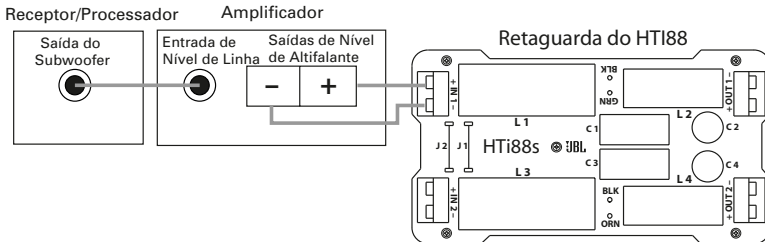

Método de Ligação #2, Usando Um HTI88 Em Modo Estéreo (Remove as Correias de Aperto)

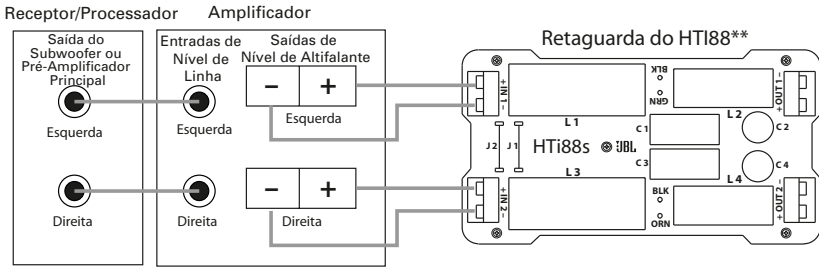

**Use entradas correspondentes no painel de ligações HTI88BB quando for instalado com a caixa posterior.

Método de Ligação #2, Usando Dois Altifalantes HTI88 Com Caixas Posteriores (Use as Correias de Aperto)

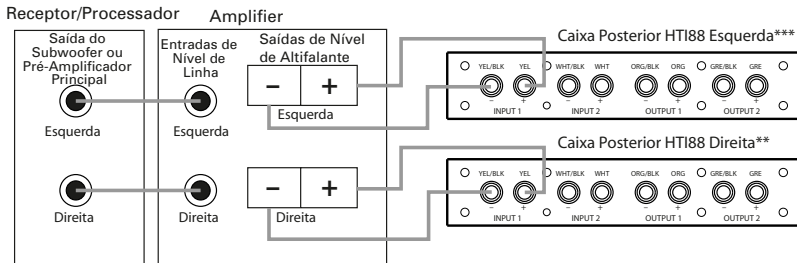

***Use entradas correspondentes na retaguarda do altifalante HTI88 quando for instalado sem a caixa posterior.

INSTALAÇÃO

Os altifalantes de parede da Série HTI da JBL foram concebidos para serem instalados facilmente. Se, contudo, não estiver seguro das suas capacidades para instalar correctamente estes altifalantes, por favor contacte o seu vendedor ou um técnico de instalação qualificado.

Ferramentas Necessárias



Lápis



Chave de fendas Phillips #2

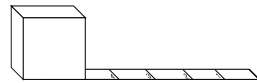

Fita métrica



Faca

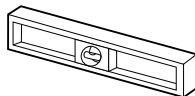

Nível de carpinteiro

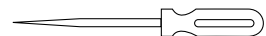

Sovela

CONSTRUÇÃO EXISTENTE

HT188

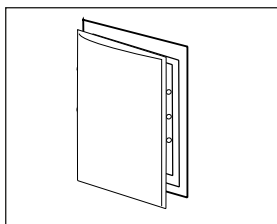

A grelha é embalada separadamente do altifalante. Se mais tarde quiser remover a grelha do altifalante, e para evitar riscá-la ou à moldura, desdobre um clipe de papel, insira extremidade direita através dum dos orifícios na grelha e puxe suavemente para cima.

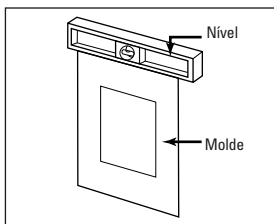

Determine a posição correcta do altifalante.

Notas:

- Use o molde de cartão quando cortar a parede de gesso acartonado. Embora o HT188 possa ser orientado horizontal ou verticalmente, o processo de instalação é idêntico.
- Por favor tenha em consideração que o molde é ligeiramente maior para dar alguma margem de erro quando cortar com a serra para parede de gesso acartonado – não deverá haver necessidade duma margem de erro superior, pois isso pode pôr em risco a integridade da instalação.

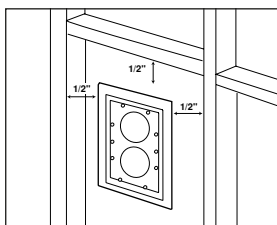

Nota: Deixe sempre pelo menos 40 mm (1,5") entre um barrote da parede e o corte do altifalante, caso contrário as patilhas de bloqueio não poderão girar para a posição correcta.

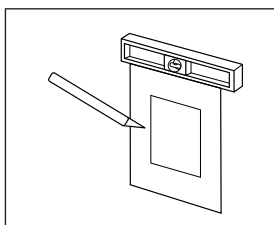

Corte a parede de gesso acartonado.

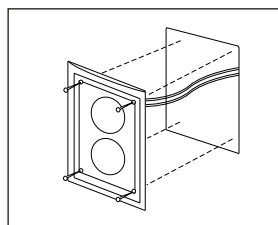

Conecte os fios no altifalante conforme se descreve nas páginas 4–7.

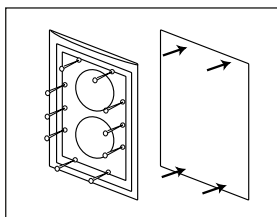

Coloque a montagem da armação na parede até que a superfície da armação fique à face com o painel de parede.

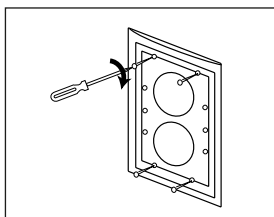

Aparafuse cada um dos dez parafusos Phillips. É melhor usar uma aparafusadora sem fios de baixa velocidade ou uma chave de fendas manual para apertar os parafusos a fim de impedir que fiquem demasiado apertados. As patilhas de bloqueio giram para a posição correcta e fixam a unidade à superfície posterior da parede de gesso acartonado.

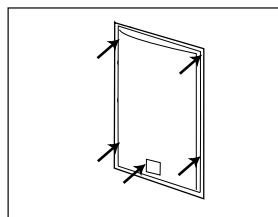

Volte a colocar a grelha metálica. Fixe o logótipo da JBL na grelha de acordo com a instalação vertical ou horizontal.

CONSTRUÇÃO NOVA

Pode comprar o kit da caixa posterior HT188 opcional, ou instalar o altifalante depois de o painel de parede ter sido instalado seguindo as instruções da página 8 para uma construção existente.

INSTRUÇÕES PARA INSTALAR O HT188 USANDO O KIT DE CAIXA POSTERIOR HT188BB

A caixa HT188BB ("caixa posterior") é opcional. Se o desejar, pode ser instalada durante a nova construção antes da colocação do painel de parede.

Incluído Com A HT188BB:

- (4) Suportes em L
- (8) Parafusos 32 x 1" #10
- (8) Anilhas fendidas #10
- (8) Anilhas chatas #10
- (8) Parafusos #8 x 3/4" do altifalante de graves
- (2) Barras de centragem em madeira
- (4) Parafusos de cabeça chata 32 x 1-1/2" #10

Instalação:

1. Instale as duas barras de centragem como se indica no Detalhe B dos desenhos. As barras de centragem servem para a definir a profundidade da caixa. Também ajudam a localizar a posição esquerda/direita da caixa, visto que podem ser montadas nos barrotes à esquerda e à direita para segurar a caixa na posição correcta antes da montagem final.
2. Instale os quatro suportes em L nos quatro cantos da caixa. Cada um dos oito parafusos deve ter a anilha fendida e a anilha chata colocada; a anilha fendida entra primeiro. Deixe os parafusos soltos meia volta inicialmente para permitir um ajustamento posterior (ver Detalhe A). Não aparafuse os suportes em L nos barrotes da parede para já (ver passo 6).

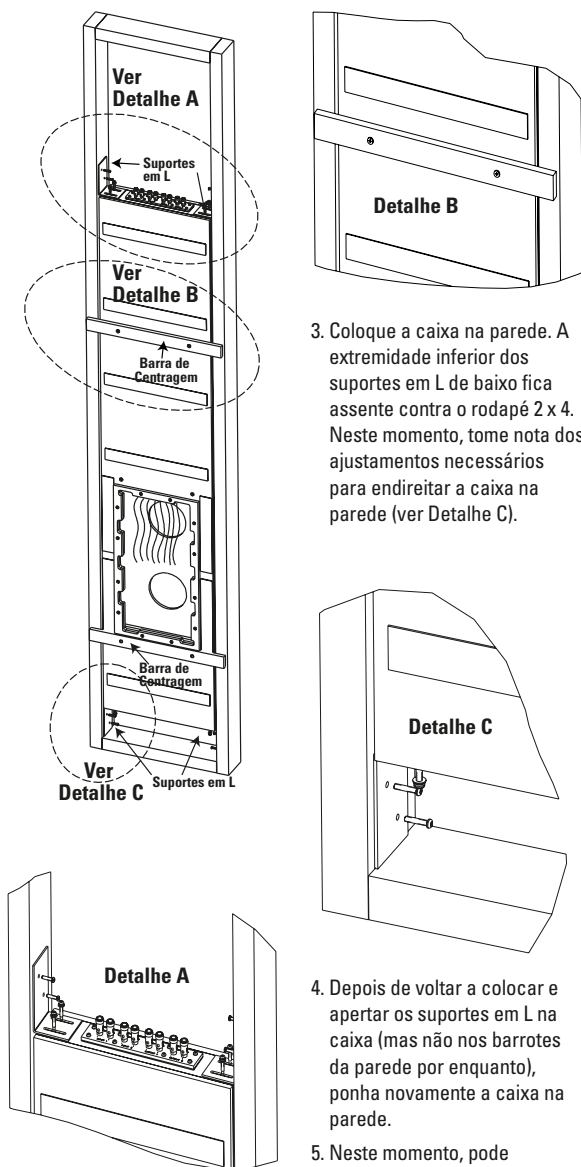

3. Coloque a caixa na parede. A extremidade inferior dos suportes em L de baixo fica assente contra o rodapé 2 x 4. Neste momento, tome nota dos ajustamentos necessários para endireitar a caixa na parede (ver Detalhe C).

4. Depois de voltar a colocar e apertar os suportes em L na caixa (mas não nos barrotes da parede por enquanto), ponha novamente a caixa na parede.
5. Neste momento, pode aparafusar através de cada lado das barras de centragem para montar a caixa nos barrotes. Isto ajuda a segurar a caixa na posição antes de montar os suportes em L nos barrotes.

6. Aparafuse os suportes em L nos barrotes.
7. Remova as barras de centragem em madeira e volte a colocar os parafusos de cabeça chata nos orifícios vazios (os orifícios que ficaram na face da caixa por baixo das barras também podem aceitar os parafusos de cabeça chata).
8. A caixa está agora instalada e pronta para que o painel de parede seja colocado sobre ela.
9. Faça as ligações do receptor/amplificador para o painel de ligações da caixa posterior do HTI88, bem como para quaisquer outros altifalantes conforme for apropriado para o seu sistema, seguindo as instruções das páginas 4–7. Conecte os oito fios pendurados no fundo da caixa posterior HTI88BB nos terminais correctos do altifalante HTI88. Ver páginas 6–7.

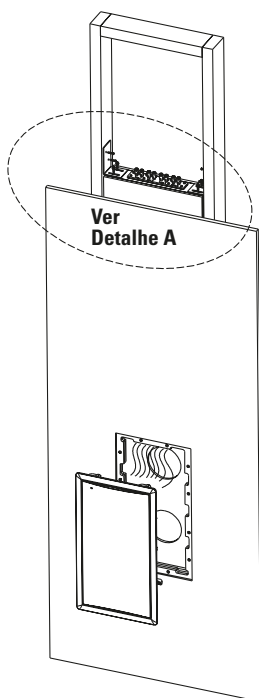

PINTAR A ARMAÇÃO DO ALTIFALANTE E A GRELHA

Os altifalantes JBL da Série HTI podem ser pintados para combinar com qualquer decoração. Se quiser mudar a cor, o acabamento acetinado da grelha e da armação actuarão como uma primeira camada. Antes de pintar, coloque o escudo de tinta plástica firmemente no recesso da moldura. Isto protege os componentes do altifalante e a moldura contra resíduos de tinta.

Use uma tinta de alta qualidade para pulverização e aplique uma fina camada de cor. Pinte a grelha separadamente da moldura antes de instalá-la.

Certifique-se de que as perfurações da grelha permanecem livres de tinta. Se ficarem preenchidas com tinta, a qualidade do som diminuirá.

RESOLUÇÃO DE PROBLEMAS

Se não sair som de nenhum dos altifalantes:

- Verifique se o receptor/ amplificador está ligado e há uma fonte em reprodução.
- Verifique todos os fios e ligações entre receptor/ amplificador e altifalantes. Certifique-se de que todos os fios estão conectados. Certifique-se de que nenhum dos fios dos altifalantes está desgastado, cortado, perfurado ou a tocar noutro.
- Reveja o funcionamento correcto do seu receptor/amplificador.

Se não sair som dum dos altifalantes:

- Verifique o controlo “Balance” no seu receptor/amplificador.
- Verifique todos os fios e ligações entre receptor/ amplificador e altifalantes. Certifique-se de que todos os fios estão conectados. Certifique-se de que nenhum dos fios dos altifalantes está desgastado, cortado, perfurado ou a tocar noutro.

Nas aplicações multicanais, certifique-se de que o seu receptor/processador foi configurado para activar todos os canais que está a usar.

Se a saída de graves for fraca (ou inexistente):

- Certifique-se de que as ligações “Speaker Inputs” têm a polaridade correcta (+ e –). Se estiver a usar dois subwoofers HT188, experimente inverter a polaridade num subwoofer, conforme se descreve na página 4.
- Considere adicionar um amplificador de alimentação diferente para alimentar o subwoofer HT188.
- Nos modos Dolby* Digital ou DTS®, certifique-se de que o seu receptor/processador está configurado correctamente. Quando usar um amplificador de alimentação com o seu subwoofer HT188, verifique se a saída de subwoofer do receptor/processador foi activada. Consulte o manual de utilizador do receptor/ processador para mais informações sobre a configuração correcta dos altifalantes nos modos Dolby Digital, DTS e outros de som envolvente.

Se o sistema reproduz em volumes baixos, mas desligase quando o volume aumenta:

- Verifique todos os fios e ligações entre receptor/ amplificador e altifalantes. Certifique-se de que todos os fios estão conectados. Certifique-se de que nenhum dos fios dos altifalantes está desgastado, cortado, perfurado ou a tocar noutro.
- Se estiver a ser usado mais do que um par de altifalantes principais, verifique os requisitos mínimos de impedância do seu receptor/amplificador.

ESPECIFICAÇÕES

HTI88

Frequência de Resposta	30 Hz – 100 Hz (–6 dB)
Potência Máxima Recomendada do Amplificador†	250 Watts por canal
Impedância	8 Ohms nominal por altifalante de graves
Sensibilidade	94 dB (2,83 V/1m), ambos os altifalantes de graves alimentados
Frequência de Transição	100 Hz, 2.ª ordem
Altifalante de Graves	Cones duplos de alumínio revestidos a polímero de 200 mm (8") com contornos em borracha
Tamanho do Prato (L x A)	290 mm x 518 mm (11-7/16" x 20-7/16")
Tamanho do Corte de Montagem (L x A)	254 mm x 465 mm (10" x 18-5/16")
Profundidade de Montagem	98 mm (3-7/8")
Peso por Altifalante	7,7 kg (17 lb)

Todas as características e especificações estão sujeitas a alteração sem aviso prévio.

† A potência nominal máxima recomendada do amplificador assegura o pé direito adequado do sistema para permitir picos ocasionais. Não recomendamos o funcionamento contínuo nestes níveis de potência máxima.

* Dolby é uma marca registada da Dolby Laboratories.

DTS é uma marca registada da Digital Theater Systems, Inc.

Declaração de Conformidade



Nós, Harman Consumer Group International
2, route de Tours
72500 Château-du-Loir
França

declaramos sob nossa responsabilidade que o produto descrito neste manual do utilizador está em conformidade com as seguintes normas técnicas:

EN 61000-6-3:2001
EN 61000-6-1:2001

Laurent Rault
Harman Consumer Group International
Chateau-du-Loir, France 4/05

GUIA DO UTILIZADOR

LINHA DO PRODUTO:

Série de Cinema em Casa de Parede da JBL

MODELO: HTI88

OBJECTIVO DO DESENHO: Combinar o desempenho superior dos altifalantes JBL tradicionais com a conveniência da instalação no interior da parede.

TIPO DE ALTIFALANTE DE GRAVES: Cone de alumínio revestido a polímero com contorno em borracha

REDE DE TRANSIÇÃO: Straight-Line Signal Path™ (SSP™)

REFERÊNCIA PROFISSIONAL: Monitor de Estúdio



**PRO SOUND
COMES HOME™**

JBL Consumer Products - 250 Crossways Park Drive,
Woodbury, NY 11797 - 516.255.4JBL (apenas EUA)
Europa: 2, Route de Tours, 72500 Château du Loir, França
www.jbl.com

NOTA: Para aplicações em construção nova, certifique-se de que compra o kit da caixa posterior HTI88BB.

© 2005 Harman International Industries, Incorporated.
Todos os direitos reservados.

JBL é uma marca registada da Harman International Industries, Incorporated. Parte N.º 406-000-05223

A Harman International Company